

Zjeżdżalnia rurowa spiralna DEINOX RRS-25-550-360 H1900

- Zjeżdżalnia wykonana ze stali nierdzewnej 1.4301.
- Konstrukcja przeznaczona do zamocowania do wieży/podestu.
- Zalecana wysokość montażu 1.80m - 2.05m.
- Powierzchnia wewnętrzna zjeżdżalni stanowi w całości powierzchnię użytkową.
- Zjeżdżalnia została zaprojektowana w zgodności z normą PN-EN 1176-3:2017-12.
- Gwarancja na okres 5 lat.

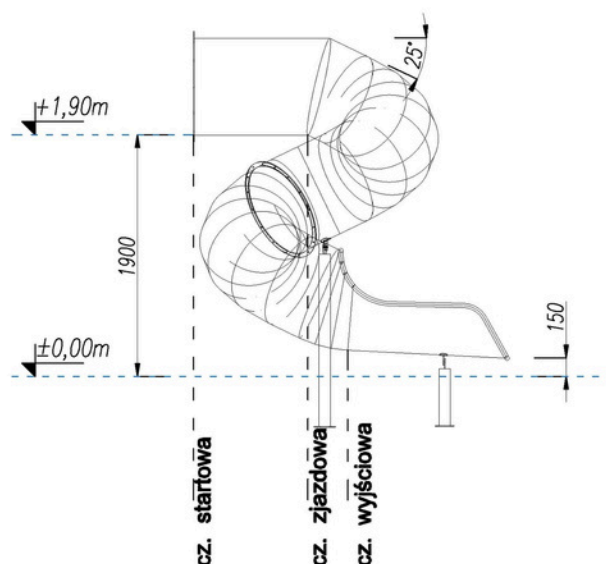

H - Wysokość użytkowa	1,90 m
D - Średnica użytkowa zjeżdżalni	0,76 m
L - Całkowita długość użytkowa	6,289 m
Długość części startowej	0,900 m
Długość części zjazdowej	4,139 m
Długość części wyjściowej	1,250 m
Typ części wyjściowej wg PN-EN 1176-3:2017-12	Typ 2
Maksymalne nachylenie cz. zjazdowej	25°

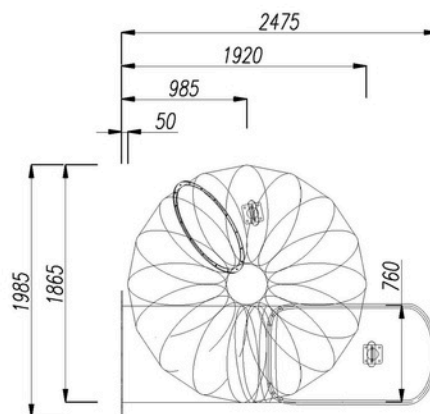

Projekt autorstwa firmy DEINOX. Kopiowanie oraz rozpowszechnianie zawartości projektu lub jego części bez pisemnej zgody autora jest zabronione.