

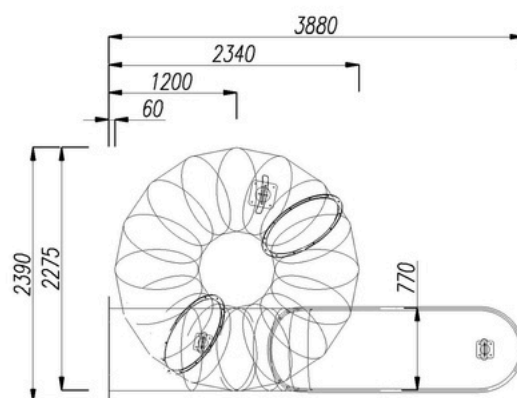

## Zjeżdżalnia rurowa spiralna DEINOX RRS-29-750-360 H3400

- Zjeżdżalnia wykonana ze stali nierdzewnej 1.4301.
- Konstrukcja przeznaczona do zamocowania do wieży/podestu.
- Zalecana wysokość montażu 3.18m - 3.43m.
- Powierzchnia wewnętrzna zjeżdżalni stanowi w całości powierzchnię użytkową.
- Zjeżdżalnia została zaprojektowana w zgodności z normą PN-EN 1176-3:2017-12.
- Gwarancja na okres 5 lat.

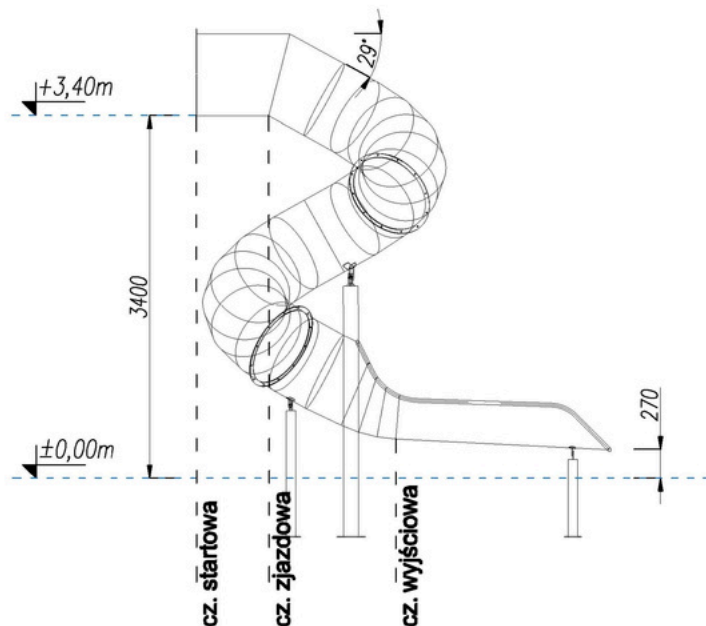

<b>H - Wysokość użytkowa</b>	3,40 m
<b>D - Średnica użytkowa zjeżdżalni</b>	0,77 m
<b>L - Całkowita długość użytkowa</b>	9,323 m
Długość części startowej	0,680 m
Długość części zjazdowej	6,643 m
Długość części wyjściowej	2,000 m
<b>Typ części wyjściowej wg PN-EN 1176-3:2017-12</b>	Typ 2
<b>Maksymalne nachylenie cz. zjazdowej</b>	29°

Projekt autorstwa firmy DEINOX. Kopiowanie oraz rozpowszechnianie zawartości projektu lub jego części bez pisemnej zgody autora jest zabronione.