

Zjeżdżalnia rurowa spiralna DEINOX RRS-30-810-360 H4000

- Zjeżdżalnia wykonana ze stali nierdzewnej 1.4301.
- Konstrukcja przeznaczona do zamocowania do wieży/podestu.
- Zalecana wysokość montażu 3.77m - 4.02m.
- Powierzchnia wewnętrzna zjeżdżalni stanowi w całości powierzchnię użytkową.
- Zjeżdżalnia została zaprojektowana w zgodności z normą PN-EN 1176-3:2017-12.
- Gwarancja na okres 5 lat.

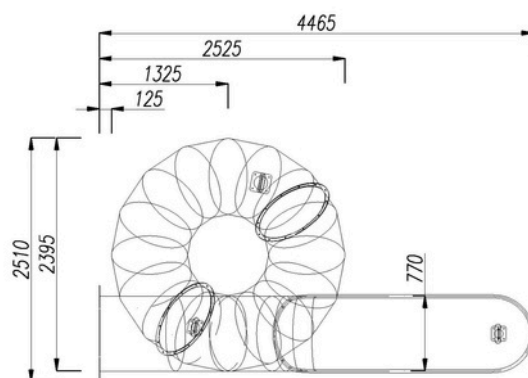
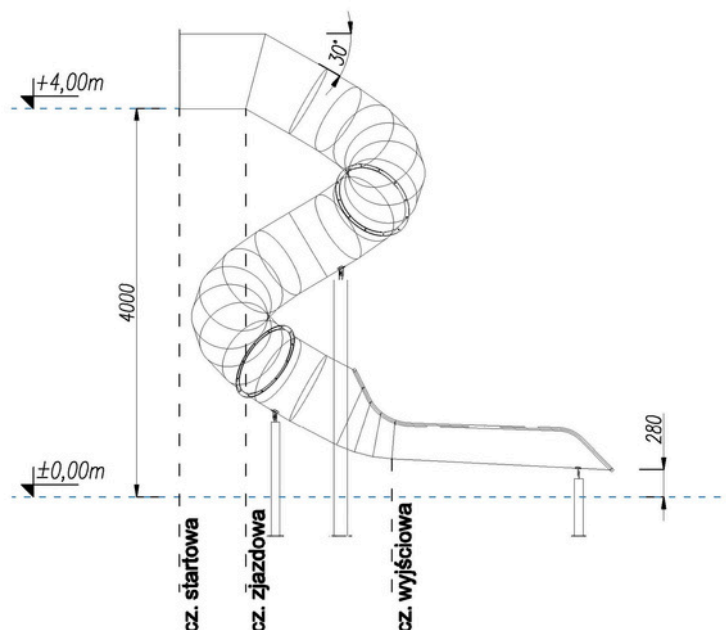

H - Wysokość użytkowa	4,00 m
D - Średnica użytkowa zjeżdżalni	0,77 m
L - Całkowita długość użytkowa	10,481 m
Długość części startowej	0,685 m
Długość części zjazdowej	7,531 m
Długość części wyjściowej	2,265 m
Typ części wyjściowej wg PN-EN 1176-3:2017-12	Typ 2
Maksymalne nachylenie cz. zjazdowej	30°

Projekt autorstwa firmy DEINOX. Kopiowanie oraz rozpowszechnianie zawartości projektu lub jego części bez pisemnej zgody autora jest zabronione.