

Zjeżdżalnia rurowa spiralna DEINOX RRS-33-850-360 H5000

- Zjeżdżalnia wykonana ze stali nierdzewnej 1.4301.
- Konstrukcja przeznaczona do zamocowania do wieży/podestu.
- Zalecana wysokość montażu 4.76m - 5.01m.
- Powierzchnia wewnętrzna zjeżdżalni stanowi w całości powierzchnię użytkową.
- Zjeżdżalnia została zaprojektowana w zgodności z normą PN-EN 1176-3:2017-12.
- Gwarancja na okres 5 lat.

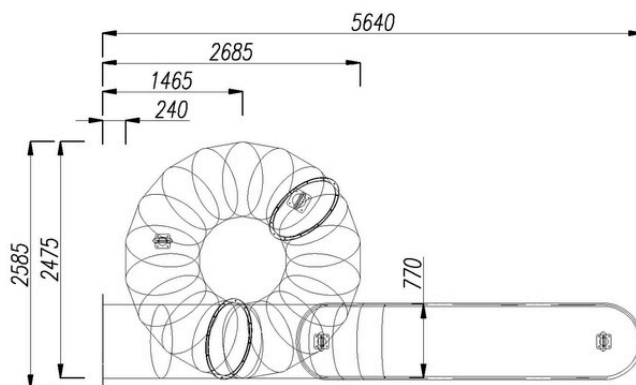
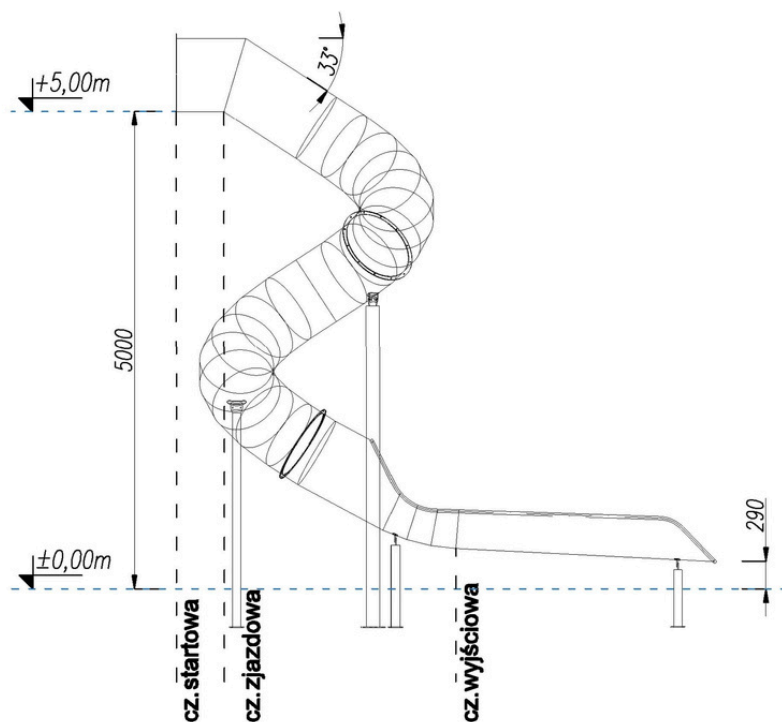

H - Wysokość użytkowa	5,00 m
D - Średnica użytkowa zjeżdżalni	0,77 m
L - Całkowita długość użytkowa	12,260 m
Długość części startowej	0,500 m
Długość części zjazdowej	9,045 m
Długość części wyjściowej	2,715 m
Typ części wyjściowej wg PN-EN 1176-3:2017-12	Typ 2
Maksymalne nachylenie cz. zjazdowej	33°

Projekt autorstwa firmy DEINOX. Kopiowanie oraz rozpowszechnianie zawartości projektu lub jego części bez pisemnej zgody autora jest zabronione.